

Critères de qualité VELUX

Les habillages préfabriqués VELUX très fonctionnels sont dotés de caractéristiques inédites

Facilité de pose

Conçu pour les fenêtres de toit VELUX, l'habillage est livré en kit complet. Toutes les surfaces visibles sont prétraitées et ne nécessitent aucune finition complémentaire.

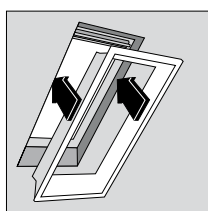

Apport maximal de lumière

La configuration horizontale de la partie supérieure et verticale de la partie inférieure garantit un excellent apport lumineux. La surface blanche offre une réflexion maximale de la lumière et contribue à accroître la luminosité à l'intérieur de la pièce.

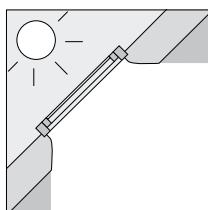

Bonne circulation d'air

La forme de l'ensemble optimise la circulation de l'air à proximité du vitrage, ce qui contribue à prévenir la condensation.

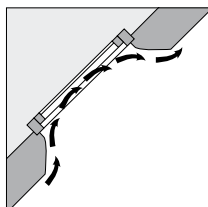

Gain de volume pour l'isolation

La forme galbée des parties supérieure et inférieure augmente le volume disponible pour l'isolation.

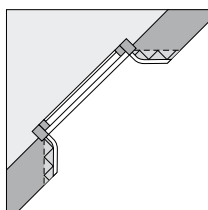

Esthétique

Les formes galbées de l'habillage procurent une esthétique incomparable. De plus, grâce aux matériaux utilisés, les habillages VELUX ne nécessitent aucun entretien.

Adaptation au site

Pose dans un rampant continu avec l'élément de base LSB.

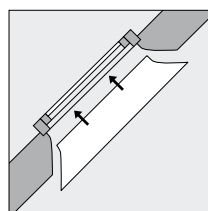

Pose en présence d'une cloison de redressement avec le LSB et le complément LEI.

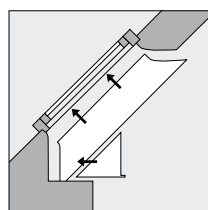

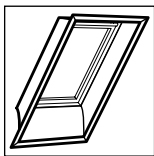

Habillage LSB

Finition parfaite entre fenêtre et mur intérieur

Descriptif type

- Panneaux d'aggloméré bois revêtus d'un vinyle (blanc en face visible).
- Éléments supérieur et inférieur galbés pour permettre une isolation périphérique optimale.
- Fixation par clips sur le dormant de la fenêtre.
- Baguettes couvre-joints en MDF blanc.
- Colletterette pare-vapeur.



Possibilité d'éléments haut horizontal et bas vertical de 30° à 60°.

Compatibilités:

Fenêtres GHL, GHU, GGU, GGL.
 Pour les autres modèles, prenez contact avec VELUX.

Mise en œuvre

Bon positionnement par rapport aux pannes ou chevêtre.

Matériaux	Bois revêtu de vinyle blanc. Baguettes en MDF blanc.
Épaisseur de toit	De 170 à 330 mm (au-delà, prenez contact avec VELUX).

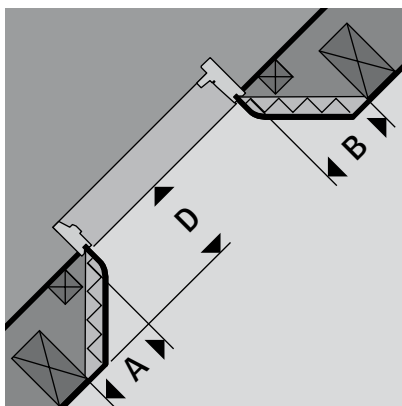
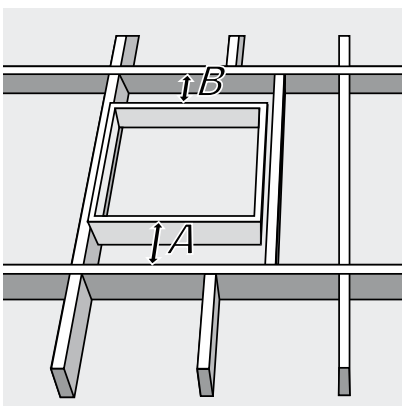

Ecartement entre dormant et chevêtre/panne		
Pente	A (cm)	B (cm)
25°	Dx0,6	Dx1,7
30°	Dx0,6	Dx1,7
35°	Dx0,7	Dx1,4
40°	Dx0,8	Dx1,2
45°	Dx1,0	Dx1,0
50°	Dx1,2	Dx0,8
55°	Dx1,4	Dx0,7
60°	Dx1,7	Dx0,6
65°	Dx1,7	Dx0,6

NB : Si la structure ne permettait pas une telle disposition, l'habillage VELUX peut aussi être posé perpendiculairement au rampant.

D = Distance du dormant à la sous-face du chevêtre/panne

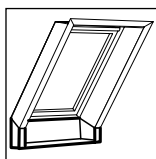

Habillages complémentaires LEI/LVI/LLB

Installation avec :

- cloison de redressement (LEI)
- verrière d'angle avec VFE/A/B (LVI)
- verrière plane avec GIL (LLB)

Descriptif type

- Complément de l'habillage de base pour rattrapage de la verticale et tablette d'appui en aggloméré bois revêtus de vinyle (blanc en face visible).
- Profondeur maximale de tablette : 500 mm.
- Baguettes couvre-joints en MDF blanc.
- Tasseaux supports et profilés de fixation.

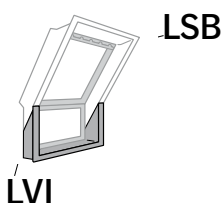
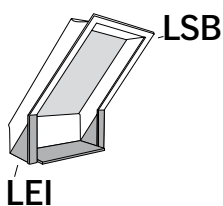

Matériaux	Bois revêtu de vinyle blanc. Baguettes en MDF blanc.
Dimension	Profondeur de la tablette : 500 mm maximum.

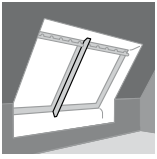

Chevron intermédiaire EBY

Descriptif type

Chevron intermédiaire pour pose juxtaposée (espace 18 mm) de fenêtres tous modèles avec les raccords spéciaux EBW/L.

Il est constitué :

- Soit en bois lamellé, soit d'un corps en MDF laqué blanc servant de structure porteuse, de pare vapeur et de finition intérieure venant s'intégrer dans les rainures des dormants de fenêtres.
- D'une bande de contreplaqué intégrée dans le corps en MDF pour la fixation latérale des fenêtres,
- De platines de fixation

Le chevron EBY existe :

- En 2 finitions : Laquée blanc (2000) et bois verni (3000).
- En 4 longueurs : 2,00 m (W20), 2,70 m (W27) et 3,50 m (W35) et articulé (W10) pour VFE.

Il permet en outre l'utilisation de la fourrure isolante BDX et de la collerette de sous toiture BFX.

Limitation :

Le chevron EBY ne permet pas l'écoulement de l'eau entre les fenêtres. Ainsi, sa largeur est limitée à 2376 mm ce qui correspond à 2 fenêtres en largeur S et U et 3 en largeur M.

Incompatibilité :

L'espace de 18 mm entre fenêtres ne permet pas l'installation de volets roulants, ni d'une moustiquaire.

Mise en œuvre

- Détermination de la longueur de l'élément,
- Fixation des platines support haute et basse.
- Le dessus du chevron EBY correspond au dessus du linteau. Retirer l'épaisseur du linteau dans les zones support de liteaux.
- Fixation du chevron sur le chevêtre haut et bas.
- Fixation de la rotule pour verrière d'angle et grand large
- Fixation de la fourrure isolante BDX
- Fixation des fenêtres sur l'âme en contreplaqué.

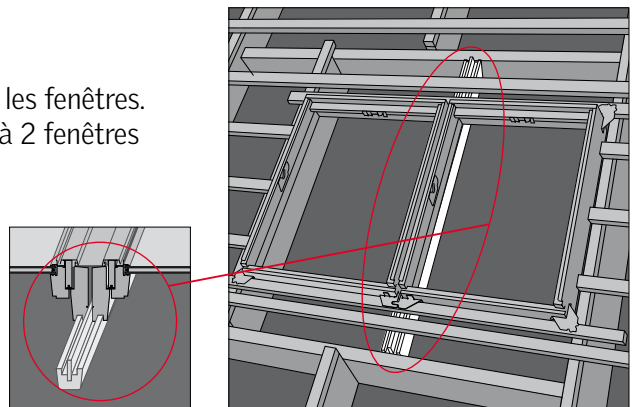

Modèle	 15°-90°			 15°-55°
	pour verrière d'angle			
Référence	W20	W27	W35	W10
Longueur	2,00 m	2,70 m	3,50 m	1,53/2,25 m
Hauteur	98/136 mm	98/136 mm	118/156 mm	98/136 mm

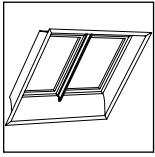

Chevron intermédiaire EKY

Descriptif type

Chevron intermédiaire pour pose juxtaposée simple ou multiple (espace 100 mm) de fenêtres tous modèles, compatible avec les raccords combi EK- et les volets roulants.

Il est constitué :

- De bois lamellé collé servant de structure porteuse, de pare vapeur et de finition intérieure venant s'intégrer dans les rainures des dormants de fenêtres.
- De platines de fixation.

Le chevron EKY existe :

- En 2 finitions : Laqué blanc (2000) et bois verni (3000).
- En 3 longueurs : 2.00 m (W20), 2.70 m (W27) et 3.50 m (W35)

Le chevron EKY permet la pose de raccordement EK- et l'écoulement de l'eau entre les fenêtres. Ainsi, il est possible d'utiliser autant de chevrons intermédiaires que d'espaces entre fenêtres. Il permet en outre l'utilisation de la fourrure isolante BDX et de la collerette de sous toiture BFX.



Mise en œuvre

- Détermination de la longueur de l'élément,
- Fixation des platines support haute et basse.
- Le dessus du chevron EKY correspond au dessus du liteau. Retirer l'épaisseur du liteau dans les zones support de liteaux.
- Fixation du chevron sur le chevêtre haut et bas.
- Fixation de la fourrure isolante BDX
- Positionner le joint de calfeutrement sur le chevron EKY.
- Fixation des fenêtres à l'aide de ses cornières d'angles.

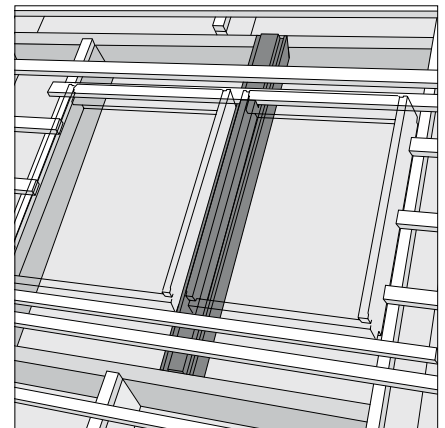

Modèle			
	W20	W27	W35
Référence	W20	W27	W35
Longueur	2,00 m	2,70 m	3,50 m
Largeur	155 mm	155 mm	155 mm
Hauteur	79/117 mm	79/117 mm	79/117 mm

